



V1.0 202202

Quickstart Guide

TK Series Thermal Imaging Cameras

Thank you for choosing our product. Please thoroughly go through user manual before operation and keep it well for future reference. All photos here are for reference only, and specifications are subject to the physical product.

- CONTENT -

CN	TK系列热成像仪快速操作手册	1-15
GB	TK Series Thermal Imaging Cameras Quickstart Guide	17-37
RU	Краткое руководство по эксплуатации тепловизоров серии ТК	39-62
DE	Caméra thermique série TK Guide d'utilisation rapide	63-85
FR	TK-Serie Wärmebildkamas Kurzbedienungsanleitung	87-109

- 重要说明 -

感谢您选购本产品,请在使用前阅读此手册,阅读后请小心收藏,以备日后查阅。我们希望此产品能够满足您的期望。

本手册为一个系列产品的通用手册,这意味着您收到的特定型号产品可能与手册图片存在差异,请以收到实物为准。

本用户手册是为方便用户使用和了解公司产品而整理,我们将尽最大的努力保证本手册内容的准确性,但仍不能保证本手册内容的完备性,因为我们的产品一直在持续的更新和升级,本公司保留随时修改而不另行通知的权利。

- FCC WARNING -

This device complies with part 15 of the FCC Rules.

Operation is subject to the following two conditions:

(1) This device may not cause harmful interference ,and (2) this device must accept any interference received, including interference that may cause undesired operation.

- 注意事项 -

危险

- 1) 请按照本手册中说明的方法为电池充电, 并请遵照充电步骤和注意事项。错误的充电会导致电池变热, 损坏甚至造成人体受伤;
- 2) 在任何时候都不要尝试打开或拆解电池, 一旦电池发生泄露导致液体进入人眼, 应该立刻用清水冲洗眼睛, 且进行医学护理。

警告

- 1) 在使用设备时请尽量保持稳定, 避免剧烈晃动;
- 2) 不要在超出设备许可的工作温度或储存温度环境中使用或存放仪器;
- 3) 不要将设备直接对准很高强度的热辐射源, 例如太阳, 激光器, 点焊机等;
- 4) 不要堵塞设备上的孔;
- 5) 不要敲打, 扔掷或震动仪器和配件, 以免造成损坏;
- 6) 请勿自行拆卸本机, 这有可能造成设备损坏, 并丧失保修权利;
- 7) 不要将有溶解性或类似的液体用于设备, 线缆, 这可能会导致设备的损坏;
- 8) 请不要在超过设备使用工作温度的环境下使用该设备, 这可能会导致设备的损坏;

- 9) 擦拭本设备时请遵照以下措施：
- 非光学表面：在必要时可以使用干净柔软的布擦拭热像仪的非光学表面；
 - 光学表面：使用热像仪时请避免弄脏镜头的光学表面，特别要避免用手触碰镜头，因手上的汗迹会在镜头玻璃上留下痕迹且可能会腐蚀玻璃表面的光学镀膜层。当光学镜头表面受到污染时，使用专业镜头纸小心的擦拭；
- 10) 不要将电池置于高温环境或靠近高温物体；
- 11) 不要使电池的正负极短路；
- 12) 不要将电池置于潮湿环境或水中。

注意

- 1) 不要将设备暴露在灰尘或潮湿的环境中。在有水的环境中使用时，应避免水溅到仪器上。在不使用仪器时应盖上镜头盖；
- 2) 当不使用本设备时，请将仪器和所有配件放置在专用包装箱内。

- 物品清单 -

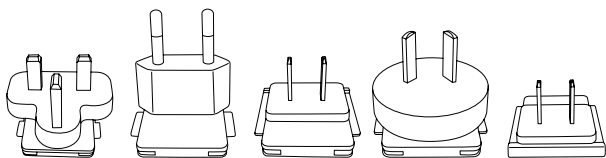

适配器插头

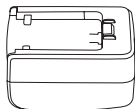

电源适配器

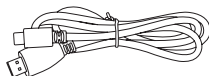

Micro HDMI 线

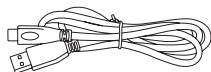

Type C线

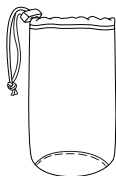

携行包



肩带

- 产品部件介绍 -

本手册适用于本系列多款机型, 图示仅为其中一款机型。

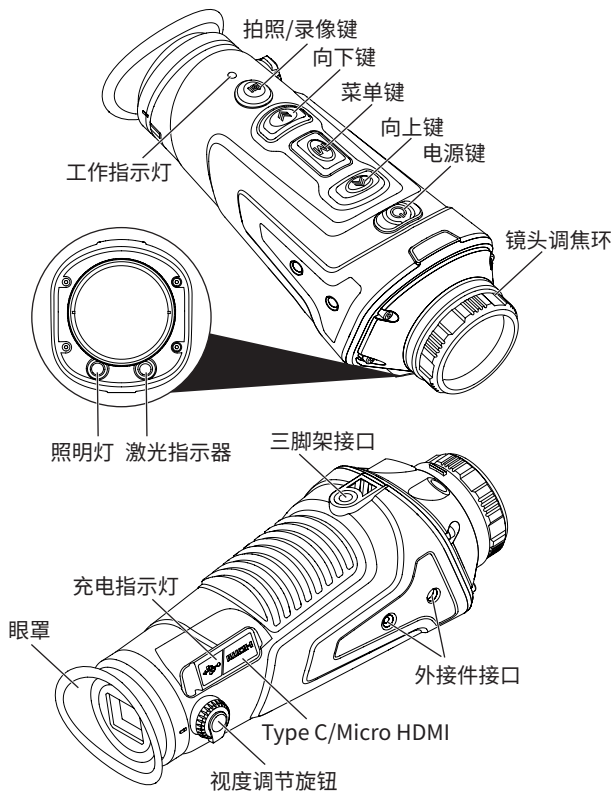

1. 调焦环

热像仪开机后,应对准观察目标,当观察目标距离发生变化时,图像可能会出现模糊不清,应转动镜头调焦环重新聚焦,直到目标图像清晰。

2. 镜头盖

请在产品未使用时,盖上镜头盖,以保护镜头!

3. USB Type C接口

通过外部接口配套USB线,可连接外部电源,可对产品进行充电。

外部电源的输出规格为5V2A。

4. Micro HDMI

通过外部接口配套视频线,可同时连接外部电源与外接屏幕,将热像仪图像输出到外接监视器上显示.外接显示屏与设备本机屏幕两种显示方式,只能二选一!

▲ 注:使用HDMI连接外接显示屏时,仅供外接显示屏观看实时画面,本机屏幕无画面显示,拔掉HDMI连接线时,本机屏幕恢复画面。

- 快速操作说明 -

【按键说明】

按键	设备当前状态	短按	长按
电源键	关机	/	开机
	开机	补偿	Display off 关机
	Display off	Display on	/
↑键	菜单栏未显示	切换场景模式	无极变倍放大
	菜单栏显示	向上切换选项 改变参数值	/
M键	菜单栏未显示	进入快捷菜单	进入主菜单
	菜单栏显示	进入下级菜单 选择选项/参 数值	退出菜单栏/返回上 一级
↓键	菜单栏未显示	切换伪彩模式	无极变倍缩小
	菜单栏显示	向下切换选项 改变参数值	/
拍照/录像	拍照模式	拍照	/
	录像模式	/	开始/结束录像
M键+↓键	菜单栏未显示	/	打开/关闭激光指示器
M键+↑键	菜单栏未显示	/	打开/关闭照明灯

【按键说明】

1. 电源键

开机

长按电源键,直至目镜中出现开机画,则红外枪瞄镜开机成功。

关机

手动关机:长按电源键,显示关机进度条,持续至进度条走完关机成功。

自动关机:在设置的自动关机时间内,无任意键操作,则自动关机。

Display off

长按电源键,显示关机进度条,在进度条完成前,松开电源键,则取消关机,进入Display off模式。

Display on

在Display off模式下,按任意键,唤醒屏幕。

补偿

开机且处于菜单未调出状态时,短按开关机键,完成相应的补偿动作(自动补偿除外)。

2. 拍照键

拍照

开机且处于菜单未调出状态时,短按拍照键,拍照并定格300ms后恢复实时画面。录像 开机且处于菜单未调出状态时,长按拍照键,开始录像,再次长按结束录像。录像过程中短按拍照键,拍照并定格300ms后恢复实时画面。

3. 上键

切换场景模式

短按上键,可切换自然/高亮/增强。

放大

长按上键,可放大实时画面。

4. 下键

切换伪彩

短按下键,可切换白热,黑热,可调红热,绿热、蓝热、铁红。

缩小

长按下键,可由放大变为缩小实时画面。

5. 菜单键

快捷菜单

开机且处于菜单未调出状态时,短按菜单键,出现快捷菜单选项。

主菜单

开机且处于菜单为调出状态时,长按菜单键,出现主菜单选项。

确认和返回/退出

开机且处于菜单调出状态时,短按菜单键,当前选项确认,同时返回上一级菜单;长按菜单键,不保存当前设置并返回或退出菜单。

【功能说明】

1. 快捷菜单

画中画:有左上,中上,右上三个位置可以选择。

屏幕亮度:可调节屏幕亮度等级,1-10级可调整。

概略测距:下横线位置保持不变,可移动上横线,可估算目标距离。

热点追踪:开启时显示一个光标,追踪全图最高温点。

超级省电:开启后切换至低功耗模式,屏幕亮度固定为20%,不可调整,WIFI不可开启,若当前WIFI已经开启,则关闭WIFI。

2. 主菜单

长按菜单键,进入选项菜单界面,按向上键/向下键可切换画质调整、补偿方式、WiFi、省电设置、指示设置、本机设置和其它设置等功能。

a) 画质调整

画面增强:画面增强开启时,可以增强目标突出的效果。

场景模式:每种场景模式下可调节图像亮度和对比度,达到合适的画面效果。

伪彩:

白热:温度相对较高的物体显示为白色或浅灰色。

黑热:温度相对较高的物体显示为黑色或深灰色。

红热:温度相对较高的物体显示为红色。

绿热:温度相对较高的物体显示为白色,温度较低的物

体显示为绿色

蓝热:温度相对较高的物体显示为橙色,温度较低的物体显示为蓝色

铁红:温度较高的物体显示为红色

亮度:1~10十个等级可调节。

! 注:亮度调节后的值会保存在当前场景模式下。

对比度:1~10十个等级可调节。

! 注:亮度调节后的值会保存在当前场景模式下。

补偿方式

自动补偿:设备自动校正画质,无需操作。

场景补偿:用户依据需要手动校正画质,补偿前需盖上镜头盖。

快门补偿:用户依据需要手动校正画质,设备快门闭合补偿。

b) WiFi

WiFi开关,当手机客户端和设备端连接后,可传输实时视频到手机端,可以通过APP端操作设备端,访问设备端照片/录像,可执行照片/录像播放,分享,删除等操作

WiFi已开启,但未连接时,WiFi图标闪烁。

WiFi已连接时,WiFi图标常亮。

! 注:在手机端应用市场搜索并下载‘TargetIR’APP,打开APP,并在手机WiFi设置中找到‘HandHeld-TI-xxxx’的WiFi名称,输入密码‘12345678’,连接成功

即可远程操作。

c) 省电设置

自动休眠:在设置时间内无任意键操作,则进入休眠模式。若进入休眠模式前,工作指示灯开启,则休眠模式下,工作指示灯闪烁。

自动关机:在设置时间内无任意键操作,则关机。

⚠ 注:WiFi已连接的状态下,无法执行自动休眠和自动关机。

d) 指示设置

充电指示:在充电状态,控制充电指示灯的开启或关闭。

工作指示:在正常工作状态,控制工作指示灯的开启或关闭。

e) 本机设置

时间样式:12H/24H,用户可根据使用习惯选择不同的时间样式。

日期样式:用户可根据使用习惯选择不同的日期样式。

时间调整:用户可调整设备当前日期和时间。

水印设置:用户可根据使用习惯选择画面上的日期时间水印显示的样式。

语言设置:中/英/俄/法/德,用户可根据需求调整设备语言。

指示校准:校准激光光标与激光指示灯的指示点保持

重合。

格式化内存:将内存卡格式化,清空内存。

恢复默认值:恢复出厂状态。

3. 充电

在首次使用热像仪时,请务必使用配套USB充电器将热像仪充电至少4小时。

充电时,请先拔开热像仪侧边的USB盖,插入配套的TypeC USB充电线,接入电源即可充电。

充电规格:5V, 2A。

正常充电时,充电指示灯呈红色。

充电完成时,充电指示灯呈绿色。

4. 电量显示

当热像仪处于开启状态,电池电量等级变化时,电量标识显示于屏幕的右上角,电量标识点亮的部分显示电池剩余电量。

开机进入实时画面后,屏幕会显示上述电量等级相对应图标。电量等级如下:



电量高



电量中高



电量中



电量中低



电量低



电量不足

⚠ 注:电量低时,请及时充电!

- 常见故障排除指南 -

1. 设备无法开机

解决方法:更换电池或连接适配器充电

2. 设备无法拍照/录像

解决方法:设备内部存储空间已满,需格式化内存卡

3. 设备显示时间与实际时间显示不符

解决方法:在菜单中重新设置设备的时间日期

4. 使用过程中屏幕熄灭

解决方法:短按任意键唤醒休眠点亮屏幕

5. 使用时设备成像模糊不清

解决方法:转动镜头手动进行调焦,直至显示清晰

- 贮存和运输 -

下面是关于产品的正确贮存和运输方法。为预防危险、防止财产受到损失等内容,使用设备前请仔细阅读本说明书并在使用时严格遵守,阅读后请妥善保存说明书。

贮存:

1. 经包装后的产品贮存环境为-30°C~60°C、相对湿度不超过95%、无凝结无腐蚀性气体、通风良好、清洁的室内。
2. 请固定间隔3个月取出充电一次。

运输:

运输流通中应防雨淋、水浸、倒放,不应有剧烈振动和冲击,搬运过程中要小心轻放,严禁抛摔。

- IMPORTANT -

Thank you for purchasing this product. Please read this Guide first and keep it properly for future reference. We hope this product will meet your expectations.

This Guide is a general guide for a series of products, which means that the product you receive may differ from the description in the Guide. The actual product you receive shall prevail.

This Guide is prepared to introduce our products to the users. We will try our best to ensure the accuracy of the Guide, but the completeness of the Guide still cannot be guaranteed, because our products have been continuously upgraded. We reserve the right to modify at any time without prior notice.

- FCC WARNING -

This device complies with part 15 of the FCC Rules.

Operation is subject to the following two conditions:

(1) This device may not cause harmful interference, and (2) this device must accept any interference received, including interference that may cause undesired operation.

- IMPORTANT -

DANGER

- 1) Please follow the method described in this Guide for charging the cell, and follow the charging procedures and precautions. Improper charging may cause overheating, damage and even personal injury; Do not attempt to open or disassemble the cell at any time. If any liquid touches the eyes in case of cell leakage.
- 2) Please rinse with clean water immediately and seek medical care.

WARNING

- 1) Please keep the device as stable as possible to avoid violent shaking.
- 2) Do not use or store the device in an environment with the temperature higher than the permitted level.
- 3) Do not expose the device directly to high-intensity heat radiation source, such as the sun, laser, spot welding machine, etc..
- 4) Do not block the holes on the device.
- 5) Do not knock, throw or vibrate the device and accessories to avoid damage.

- 6) Do not disassemble the unit by yourself, which may cause damage to the device and loss of warranty rights.
- 7) Do not use soluble or similar liquid on the device and cables, which may cause damage to the device.
- 8) Please do not use the device in an environment with the temperature higher than the permitted level, which may cause damage to the device.
- 9) Please observe the following rules when wiping this device:
 - Non-optical surface: if necessary, use a clean and soft cloth to wipe the non-optical surface of the thermal imaging camera.
 - Optical surface: avoid soiling the optical surface of the lens when using the thermal imaging camera, and especially avoid touching the lens with your hand, because the optical coating on the glass surface may be corroded due to sweat on the hands. When the optical lens surface is contaminated, use a professional lens cloth to carefully clean it.
- 10) Do not put the cell in a high temperature

environment or near high-temperature objects.

- 11) Do not short-circuit the positive and negative terminals of the cell.
- 12) Do not place the cell in a humid environment or the water.

 **NOTES**

- 1) Do not expose the device to dust or moisture. When used in an environment with water, avoid splashing water on the device. The lens shall be covered when the device is not in use.
- 2) When this device is not used, please place the device and all accessories in the special packing box.

- LIST OF PARTS -

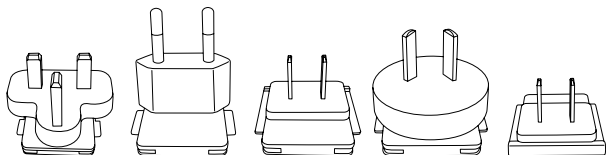

Plug

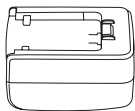

Power Adapter

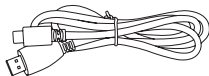

Micro HDMI Cable

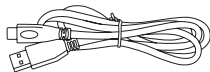

Type C Cable

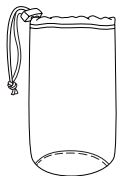

Inner Bag

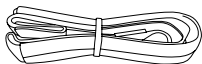

Shoulder Strap

- PRODUCT COMPONENTS -

This manual is applicable to multiple products of this series, and the illustration is only for one of them.

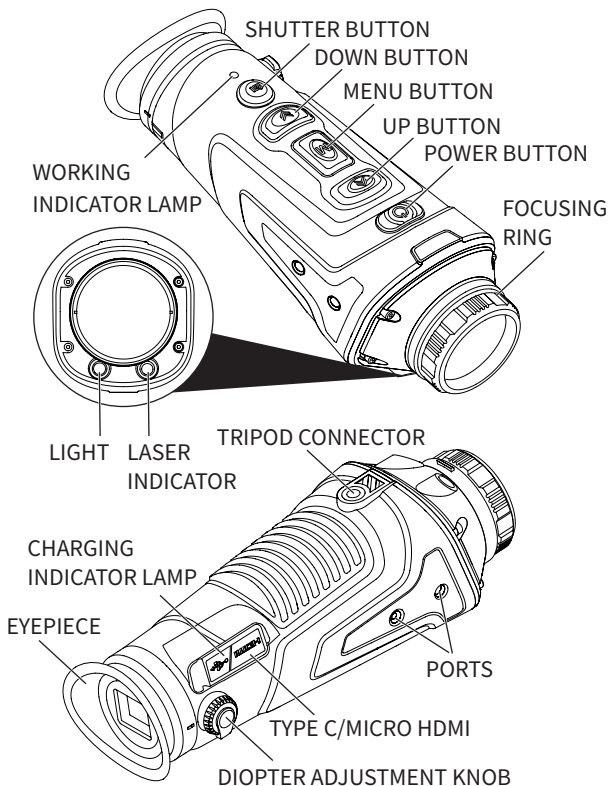

1. FOCUS RING

After the thermal imaging camera is turned on, it shall be aimed at the target. When the distance between the observation target changes, the image may be blurred. Therefore, it is necessary to turn the lens focus ring to refocus until the target image is clear.

2. LENS COVER

Please cover the lens to protect the lens when the product is not in use!

3. USB TYPE-C PORT

The external port with USB cable can be connected to the external power supply to charge the product. The output of the external power supply is 5V2A.

4. MICRO HDMI

Through the video cable of the external port, the external power supply and the external screen can be connected at the same time, and the image of the thermal imaging camera can be output to the external monitor for display. The image can be displayed on the external screen or the screen of the device.

⚠ NOTE: When an HDMI cable is used to connect an external screen, only the real-time images can be displayed on the external screen, and there is no display on the screen of the device. When the HDMI cable is removed, the display of the screen of the device will recover.

- QUICKSTART INSTRUCTIONS -**[Button instructions]**

Button	Current device status	Short press	Long press	
Power button	Power off	/	Power on	
	Power on	Compensation	Display off	Power off
	Display off	Display on	/	
↑ button	Menu bar not shown	Switch scene mode	Zoom in	
	Menu bar shown	Switch the options upward	/	
		Change the value of parameters		
M button	Menu bar not shown	Enter the shortcut menu	Enter the main menu	
	Menu bar shown	Enter the sub-menu	Exit the menu/ back to the previous menu	
		Select the options/ parameters		

Button	Current device status	Short press	Long press
↓ button	Menu bar not shown	Switch the pseudo color mode	Zoom out
	Menu bar shown	Switch the options downward	/
		Change the value of parameters	
Photo/ video	Photo mode	Take photos	/
	Video mode	/	Start/ finish video recording
M button + ↓ button	Menu bar not shown	/	Turn on/off the laser indicator
M button + ↑ button	Menu bar not shown	/	Turn on/off the light

【BUTTON DESCRIPTION】**1. POWER BUTTON****POWER ON**

Long press and hold the power button until the startup picture appears in the eyepiece, then the infrared gunsight can be switched on successfully.

POWER OFF

Manual power-off: long press and hold the power button, the power-off progress bar will be displayed, and the power-off succeeds after the progress bar is finished.

Automatic power-off: in the set automatic power-off time, without any button operation, it will power off automatically.

DISPLAY OFF

Long-press the power button, the progress bar of power-off will be displayed. Before the progress bar is finished, the power-off will be canceled to enter the Display off mode if the power button is released.

DISPLAY ON

In Display off mode, press any button to wake the screen.

COMPENSATION

When it is turned on and the menu is not called up, short-press the power on/off button to complete the

CN **GB** RU DE FR

corresponding compensation action (except automatic compensation).

2. **SUTTER BUTTON**

Photo

When it is turned on and the menu is not called up, short-press the Shutter button to take a photo and freeze it for 300ms to restore the real-time screen.

Video

When it is turned on and the menu is not called up, long-press the Shutter button to start recording, and long-press it again to finish the recording.

Short-press the Shutter button to take a photo and freeze it for 300ms to restore the real-time screen.

3. **UP BUTTON**

Switch scene mode

Short-press the Up button to switch between Natural/Highlighted/Enhanced.

Zoom in

Long-press the Up button to zoom in the real-time image.

4. **DOWN BUTTON**

Switch the pseudo color

Short-press the Down button to switch between White

Hot, Black Hot, Adjustable Red Hot, Green Hot, Blue Hot and Iron Red.

Zoom out

Long-press the Down button to change the real-time image from zoom in to zoom out.

5. MENU BUTTON

Shortcut menu

When it is turned on and the menu is not called up, short-press the Menu button to pop-up the shortcut menu.

Main menu

When it is turned on and the menu is not called up, long-press the Menu button to pop-up the main menu.

OK and back/exit

When it is turned on and the menu is called up, short-press the Menu button to confirm the current option and return to the previous menu at the same time. Long-press the Menu button to return or exit the menu without saving the current setting.

[FUNCTION DESCRIPTION]

1. Shortcut menu

PIP: There are three positions to choose from: upper left, upper middle and upper right.

Screen brightness: The screen brightness can be adjusted from level 1 to 10.

Approximate ranging: The position of the lower horizontal line remains unchanged, the upper horizontal line can be moved, and the target distance can be estimated

Hotspot tracking: A cursor will be displayed when it is enabled to track the spot with the highest temperature on the entire map

Super power saving: Switch to the low power consumption mode after it is enabled, the screen brightness is fixed at 20%, which can not be adjusted, and WIFI cannot be turned on. If the current WIFI has been already turned on, turn off the WIFI.

2. Main menu

Long-press the Menu button to enter the option menu interface, and press the Up /Down button to switch between the image quality adjustment, the compensation mode, WiFi, power saving settings, indication settings, local settings and other settings.

a) Image quality adjustment

Image enhancement: When the Image Enhancement is enabled, it can enhance the effect of highlighting the target.

Scene mode: The brightness and contrast of the image can be adjusted in each scene mode to achieve a suitable image effect.

Pseudo Color:

White Hot: Objects that are relatively hot are displayed in white or light gray.

Black Hot: Objects that are relatively hot are displayed in black or dark gray.

Red Hot: Objects that are relatively hot are displayed in red.

Green Hot: Objects that are relatively hot are displayed in white, and objects that are relatively cold are displayed in green

Green Hot: Objects that are relatively hot are displayed in orange, and objects that are relatively cold are displayed in blue

Iron Hot: Objects that are relatively hot are displayed in red.

Brightness: Adjustable from level 1 to 10.

 **NOTE: The value after brightness adjustment will**

be saved in the current scene mode

Contrast: Adjustable from level 1 to 10.

⚠ NOTE: The value after contrast adjustment will be saved in the current scene mode

Compensation mode

Automatic compensation: The device auto-matically corrects the image quality without any operation.

Scene compensation: The user manually corrects the image quality as needed, and the lens cover needs to be put on before compensation.

Shutter compensation: The user manually corrects the image quality as needed, and the shutter is compensated upon closing.

b) WiFi

WiFi switch. When the mobile client and the device are connected, real-time videos can be transmitted to the mobile phone, the device can be operated through the APP and the photos/videos of the device can be accessed, and photo/video play, sharing, deletion, etc. can be performed.

The WiFi icon is blinking when the WiFi is on but not connected.

The WiFi icon is on when the WiFi is connected.

⚠ NOTE: Search and download the 'TargetIR' APP in

the mobile application market, open the APP, and find 'HandHeld-TI-xxxx' in the WiFi settings of the mobile phone, enter the password '12345678', and the device can be operated remotely after the WiFi is successfully connected.

c) Power saving settings

Auto sleep: If there is no button operation within the set time, it will enter the sleep mode. If the working indicator lamp is turned on before entering the sleep mode, the working indicator lamp will flash in the sleep mode.

Auto power-off: If there is no button operation within the set time, it will power off.

⚠ NOTE: When the WiFi is connected, automatic sleep and automatic power-off cannot be performed.

d) Indication settings

Charging indication: In the charging state, control the on or off of the charging indicator lamp.

Working indication: In normal working state, control the on or off of the working indicator lamp.

e) Local settings

Time format: 12H/24H, users can choose the time format based on their habits.

Date format: Users can choose the date format

based on their habits.

Time adjustment: Users can adjust the current date and time of the device.

Watermark settings: Users can choose the pattern of the date and time watermark display on the image based on their habits.

Language settings: Chinese/English/Russian/French/German, users can adjust the language based on their needs.

Indication calibration: The calibration laser cursor and the indication point of the laser indicator lamp are kept coincident.

Format the memory: Format the memory card and clear the memory.

Restore default value: restore the factory default settings.

3. Charging

When using the camera for the first time, be sure to charge it for at least 4 hours with the accompanying USB charger.

When charging, please remove the USB cover on the side of the camera, insert the Type C USB cable, and connect to the power supply.

Charging voltage and current: 5V, 2A.

During normal charging, the charging indicator lamp is red.

When the charging is completed, the charging indicator lamp turns green.

4. Battery status

Power display: When the thermal imaging camera is turned on and the cell power level changes, the power indicator will be displayed in the upper right corner of the screen, and the part with the power indicator on will display the remaining power of the cell.

After the power-on screen enters the real-time picture, the icon corresponding to the above power level will be displayed on the screen. The power level is as follows:



High



Medium to high



Medium



Medium to low



Low



Extremely low

⚠ NOTE: When the power is low, please charge it in time!

- TROUBLESHOOTING -

1. Device fails to start

Solution: Replace the cell or connect the adapter for charging.

2. The device cannot take photos/record videos

Solution: the internal storage space of the device is full, format the memory card.

3. The device display time does not match the actual time

Solution: Reset the time and date of the device in the menu.

4. Screen goes out during use

Solution: Short press any button to wake up the screen.

5. The image of the device is blurred during use.

Solution: turn the lens to focus manually until the display is clear.

- STORAGE AND TRANSPORT -

The following is the correct storage and transportation of the product. To prevent danger, property loss, etc., please read the manual carefully before using the device

Strictly observe it, and keep the instruction properly after reading it.

Storage:

1. The packaged product shall be stored in a well-ventilated, clean, condensate-free and corrosive gas-free room with temperature of $-30\text{ }^{\circ}\text{C} \sim 60\text{ }^{\circ}\text{C}$ and relative humidity not exceeding 95%.
2. Please take it out and charge it once every 3 months.

Transport:

During transport, it shall be protected against rain, water flooding and falling, without severe vibration and impact. It shall be handled with care and throwing is strictly prohibited.

- ВАЖНОЕ ПОЯСНЕНИЕ -

Благодарим за приобретение данного изделия. Пожалуйста, ознакомьтесь с данным руководством перед его использованием и бережно храните после ознакомления для дальнейшего использования. Мы надеемся, что это изделие оправдает ваши ожидания.

Это руководство является общим руководством для серии изделий, то есть, изделие конкретной модели, которое вы получили, может отличаться от изображений в руководстве. Пожалуйста, ориентируйтесь на полученное изделие.

Данное руководство пользователя подготовлено для удобства эксплуатации и знакомства пользователей с изделиями компании.

Мы сделаем все возможное для обеспечения точности содержания данного руководства, но все же не можем гарантировать его полноту, поскольку изделия постоянно обновляются и совершенствуются. Компания оставляет за собой право вносить изменения в любое время без предварительного уведомления.

CN GB **RU** DE FR

- FCC WARNING -

This device complies with part 15 of the FCC Rules.

Operation is subject to the following two conditions:

(1) This device may not cause harmful interference ,and (2) this device must accept any interference received, including interference that may cause undesired operation.

- ОСОБЫЕ ПОЛОЖЕНИЯ -

ОПАСНОСТЬ

- 1) Пожалуйста, зарядите аккумулятор согласно методу, описанному в данном руководстве, и соблюдайте последовательность зарядки и особые положения. Следуйте инструкциям по зарядке и мерам предосторожности. Неправильная зарядка может привести к нагреву аккумулятора, его повреждению или даже травмам.
- 2) Ни в коем случае не пытайтесь открывать или разбирать аккумулятор. Если аккумулятор протек и жидкость попала в глаза, немедленно промойте чистой водой и обратитесь за медицинской помощью.

ПРЕДУПРЕЖДЕНИЕ

- 1) Используя устройство, старайтесь поддерживать его стабильное положение и избегайте сильной тряски.
- 2) Не используйте и не храните устройство в среде, температура которой превышает допустимую рабочую температуру или температуру хранения прибора.

- 3) Не направляйте устройство непосредственно на источник теплового излучения высокой интенсивности, такие как солнце, лазеры, аппараты точечной сварки и др..
- 4) Не блокируйте отверстия устройства.
- 5) Во избежание повреждения не ударяйте, не бросайте и не трясите прибор и приспособления.
- 6) Пожалуйста, не разбирайте устройство самостоятельно, так как это может привести к его повреждению и аннуляции права гарантийного ремонта.
- 7) Не применяйте к устройству и кабелями растворители или аналогичные жидкости, так как это может привести к порче устройства.
- 8) Пожалуйста, не используйте устройство в среде, температура которой превышает рабочую температуру - это может привести к повреждению устройства.
- 9) Пожалуйста, соблюдайте следующие меры, протирая данное устройство:
 - Неоптическая поверхность: при необходимости протрите неоптическую поверхность тепловизора чистой и

мягкой тканью;

- Оптическая поверхность: избегайте загрязнения оптической поверхности объектива при использовании тепловизора, в особенности, не прикасайтесь руками к объективу, поскольку пот на руках оставит следы на стекле объектива и может вызвать коррозию тонкопленочного оптического покрытия стекла. При загрязнении поверхности оптической линзы осторожно протрите ее специальной салфеткой для объективов.
- 10) Не размещайте аккумулятор в высокотемпературных средах или возле горячих объектов.
 - 11) Не закорачивайте положительный и отрицательный полюс аккумулятора.
 - 12) Не помещайте аккумулятор во влажную среду или воду.

 **ВНИМАНИЕ**

- 1) Не подвергайте устройство воздействию пыли или влаги. Избегайте попадания брызг

воды на прибор в случае использования в условиях с присутствием воды. Крышку объектива следует закрыть, когда прибор не используется.

- 2) Пожалуйста, поместите прибор и все приспособления в специальный бокс, если не используете устройство.

- СОДЕРЖИМОЕ УПАКОВКИ -

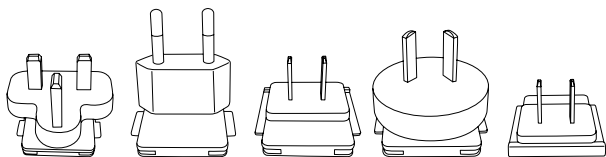

Штекер

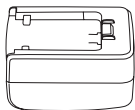

Адаптер питания

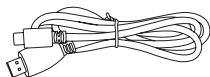

Кабель Micro HDMI

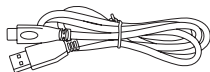

Кабель Type C

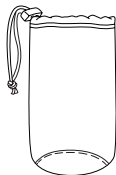

Внутренняя
упаковка

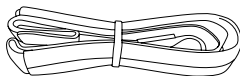

Плечевой
ремень

- О КОМПОНЕНТАХ ИЗДЕЛИЯ -

Это руководство применимо ко многим продуктам этой серии, на иллюстрации представлена одна из моделей.



1. Фокусное кольцо

После включения тепловизора, его следует привести на линию наблюдения. Изображение может стать размытым при изменении расстояния до цели наблюдения. Поворачивайте фокусное кольцо объектива для повторной фокусировки до тех пор, пока изображение цели не станет четким.

2. Крышка объектива

Пожалуйста, закрывайте крышку объектива, когда не пользуетесь устройством, чтобы защитить объектив!

3. Разъем USB Type C

Изделие можно подключить к внешнему источнику питания и зарядить через внешний интерфейс с помощью USB-кабеля. Выход внешнего источника питания 5B2A.

4. Micro HDMI

С помощью внешнего интерфейса и видеокабеля можно одновременно подключить источник питания и внешний экран, что позволяет вывести изображение тепловизора на внешний экран. Можно выбрать один из двух вариантов отображения - на внешнем экране и на экране устройства!

⚠ Примечание: при использовании HDMI для подключения к внешнему экрану, изображение в реальном времени будет отображаться только на внешнем экране, и не будет отображаться на экране устройства. Изображение на экране устройства восстановится после отключения кабеля HDMI.

- КРАТКАЯ ИНСТРУКЦИЯ ПО ЭКСПЛУАТАЦИИ -

【ПОЯСНЕНИЕ К КНОПКАМ】

Кнопка	Текущее состояние устройства	Короткое нажатие	Длинное нажатие	
Кнопка питания	Выключено	/	Включение	
	Включено	Компенсация	Display off	Выключение
	Display off	Display on	/	
Кнопка ↑	Строка меню не отображается	Переключение режима «Сцена»	Плавное приближение	
	Строка меню отображается	Возврат к предыдущему параметру	/	
		Изменение значений параметров		
Кнопка M	Строка меню не отображается	Вход в меню быстрого доступа	Вход в главное меню	
	Строка меню отображается	Переход в нижнее меню	Выход из строки меню/возврат на предыдущий уровень	
		Выбор опции/значения параметра		

Кнопка	Текущее состояние устройства	Короткое нажатие	Длинное нажатие
Кнопка ↓	Строка меню не отображается	Переключение режима «Псевдоцвет»	Плавное уменьшение
	Строка меню отображается	Переключение параметров вниз	/
Изменение значений параметров			
Фото/ видео	Режим фото	Съемка фото	/
	Режим видео	/	Начало/завершение съемки
Кнопка М + кнопка ↓	Строка меню не отображается	/	Включить/ выключить лазерный указатель
Кнопка М + кнопка ↑	Строка меню не отображается	/	Включить/ выключить подсветку

【ПОЯСНЕНИЕ К КНОПКАМ】

1. Кнопка питания

Включение

Зажмите кнопку питания до появления интерфейса включения в окуляре – инфракрасный прицел успешно включен.

Выключение

Выключение вручную: зажмите кнопку питания, отобразится индикатор хода выключения, удерживайте кнопку до успешного выключения.

Автоматическое выключение: выключается автоматически в отсутствие операций с кнопками в течение настроенного времени автоматического выключения.

Display off

Зажмите кнопку питания, отобразится индикатор хода выключения. Отпустите кнопку питания до выключения, т.е. отмените выключение, и войдите в режим Display off.

Display on

В режиме Display off нажмите любую кнопку, чтобы включить экран.

Компенсация

Нажмите кнопку включения, когда устройство включено, но меню не вызвано, и выполните соответствующую компенсацию (кроме автоматической компенсации).

2. **Кнопка съемки Фото** Нажмите кнопку съемки, когда устройство включено, но меню не вызвано, и сделайте фото. Изображение в реальном времени восстановится после 300 мсек стоп-кадра.

Видео Зажмите кнопку съемки, когда устройство включено, но меню не вызвано, и начните видеозапись. Еще раз зажмите кнопку для завершения съемки.

Короткое нажатие кнопки съемки в процессе записи видео позволяет сделать фото. Изображение в реальном времени восстановится после 300 мсек стоп-кадра.

3. Кнопка «Вверх»

Переключение режима «Сцена»

нажмите кнопку «Вверх», чтобы переключать режимы «Естественный»/«Повышенная яркость»/«Усиление».

Приближение

изображение в реальном времени можно приблизить, зажав кнопку «Вверх».

4. Кнопка «Вниз»

Переключение псевдоцвета

Нажатие кнопки «Вниз» позволяет переключаться между теплым белым и теплым черным, также можно настроить теплый красный, теплый зеленый, теплый синий и рыжий.

Уменьшение

Изображение в реальном времени можно уменьшить, зажав кнопку «Вниз».

5. Кнопка «Меню»

Меню быстрого доступа

Нажмите кнопку «Меню», когда устройство включено, но меню не вызвано - появятся опции меню быстрого доступа.

Главное меню

Зажмите кнопку «Меню», когда устройство включено, но меню не вызвано - появятся опции главного меню.

Подтверждение и возврат/выход

Нажмите кнопку «Меню», когда устройство включено, но меню вызвано. Текущая опция будет подтверждена, одновременно произойдет возврат в предыдущее меню. Зажмите кнопку «Меню», чтобы не сохранять текущие настройки и вернуться или выйти из меню.

【ПОЯСНЕНИЕ К ФУНКЦИЯМ】

1. Меню быстрого доступа

Кадр в кадре: можно выбрать среди трех положений - вверху слева, вверху по центру и вверху справа.

Яркость экрана: яркость экрана можно отрегулировать от уровня 1 до уровня 10.

Схематическое измерение дальности: положение нижней горизонтальной линии остается неизменным, верхнюю горизонтальную линию можно перемещать и оценить расстояние до цели.

Слежение за горячими точками: при включении отображается курсор, происходит отслеживание точки с максимальной температурой

Максимальная экономия энергии: переключение в режим низкого потребления после включения, яркость экрана постоянная - 20%, и не может быть отрегулирована, WIFI выключен. Если WIFI изначально включен, происходит его выключение.

2. Главное меню

Войти в интерфейс меню параметров можно, нажав кнопку «Меню». С помощью кнопок «Вверх»/«Вниз» можно переключаться между регулировкой качества изображения, способом компенсации, WiFi, настройками энергосбережения, настройками

индикаторов, настройками устройства и другими настройками и функциями.

а) Регулировка качества изображения

Усиление изображения: эффект вывода цели на передний план можно улучшить, включив усиление изображения.

Режим «Сцена»: в каждом режиме сцены можно отрегулировать яркость и контраст изображения до получения необходимого изображения.

Псевдоцвет:

Теплый белый: объекты с относительно высокой температурой отображаются белым или светло-серым цветом

Теплый черный: объекты с относительно высокой температурой отображаются черным или темно-серым цветом

Теплый красный: объекты с относительно высокой температурой отображаются красным цветом

Теплый зелёный: объекты с относительно высокой температурой отображаются белым цветом, а объекты с относительно низкой температурой – зеленым

Теплый синий: объекты с относительно высокой

температурой отображаются оранжевым цветом, а объекты с относительно низкой температурой – синим цветом

Рыжий: объекты с относительно высокой температурой отображаются красным цветом

Яркость: возможность настройки десяти уровней яркости - 1~10.

⚠ Примечание: значение после регулировки яркости будет сохранено в текущем режиме сцены

Контраст: возможность настройки десяти уровней контраста 1~10.

⚠ Примечание: значение после регулировки яркости будет сохранено в текущем режиме сцены

Способ компенсации

Автоматическая компенсация: устройство автоматически корректирует качество изображения, выполнение операций не требуется.

Компенсация сцены: пользователь корректирует качество изображения вручную в соответствии с необходимостью; перед компенсацией следует закрыть крышку объектива.

Компенсация затвора: пользователь корректирует качество изображения вручную в соответствии с необходимостью; компенсация происходит при закрытии затвора устройства.

b) WiFi

WiFi выключен, после подключения мобильного терминала к устройству, видео в режиме реального времени можно передавать на мобильный терминал и управлять устройством с помощью приложения, получать доступ к фото/видео устройства, воспроизводить фото/видео, делиться, удалять и выполнять другие операции. WiFi включён, но не подключен - иконка WiFi мигает.

WiFi подключен - иконка WiFi светится.

⚠ Примечание: найдите и скачайте приложение «TargetIR» в магазине приложений, откройте его и найдите название WiFi «HandHeld-TI-xxxx» в настройках WiFi телефона. Введите пароль «12345678», чтобы выполнить подключение и осуществлять дистанционное управление.

c) Настройки энергосбережения

Автоматический переход в спящий режим: если в течение заданного времени отсутствуют какие-

либо операции с кнопками, происходит переход в спящий режим. Если индикатор работы включен до перехода в спящий режим, индикатор работы мигает в спящем режиме.

Автоматическое выключение: если в течение заданного времени отсутствуют какие-либо операции с кнопками, происходит выключение.

⚠ Примечание: если WiFi подключен, автоматический переход в спящий режим и выключение невозможно.

d) Настройка индикаторов

Индикатор зарядки: включение или выключение индикатора зарядки контролируют в состоянии зарядки.

Индикатор работы: включение или выключение индикатора работы контролируют в состоянии нормальной работы.

e) Настройки устройства

Формат времени: 12Н/24Н, пользователь может выбрать привычный формат времени.

Формат даты: пользователь может выбрать привычный формат даты среди различных форматов даты.

Настройка времени: пользователь может

настроить текущую дату и время устройства.

Настройка водяного знака: пользователь может выбрать привычный формат отображения водяного знака даты и времени на изображении. Языковые настройки: китайский/английский/русский/французский/немецкий, пользователь может настроить язык устройства в соответствии с необходимостью.

Калибровка индикатора: калибровка точек, на которые указывает лазерный курсор и лазерный указатель так, чтобы они совпадали.

Форматирование внутренней памяти: происходит форматирование карты памяти и очистка внутренней памяти.

Восстановление значений по умолчанию: восстановление состояния при выпуске с завода.

3. Зарядка

Пожалуйста, заряжайте тепловизор с помощью зарядного устройства USB в комплекте не менее 4 часов при первом использовании тепловизора.

Во время зарядки сначала откройте заглушку USB сбоку тепловизора, вставьте зарядный кабель Type-C USB в комплекте и подключите к источнику питания, чтобы зарядить.

Стандарт зарядки: 5В, 2А.

Во время нормальной зарядки индикатор зарядки светится красным.

Когда зарядка завершена, индикатор зарядки светится зеленым.

Примечание: когда устройство включено и заряжается, это означает, что внешний источник питания подает питание устройству для обеспечения нормальной работы, но аккумулятор не заряжается; это означает, что внешний источник питания также заряжает аккумулятор при подаче питания устройству для обеспечения нормальной работы.

4. Индикация заряда

Когда тепловизор находится в состоянии инициализации, индикатор заряда в верхнем правом углу экрана отображается при изменении уровня заряда аккумулятора. Светящаяся часть индикатора заряда указывает на остаточный заряд аккумулятора.

После включения и перехода в режим отображения в реальном времени, на экране отображается иконка, соответствующая вышеуказанному уровню заряда.

Уровни заряда представлены ниже:

CN GB **RU** DE FR



Высокий уровень заряда



Средне-высокий уровень заряда



Средний уровень заряда



Средне-низкий уровень заряда



Низкий уровень заряда



Недостаточный заряд

⚠ Примечание: немедленно зарядите аккумулятор при низком заряде!

- РУКОВОДСТВО ПО УСТРАНЕНИЮ ТИПИЧНЫХ НЕИСПРАВНОСТЕЙ -

1. Устройство не включается

Способ устранения: необходимо заменить аккумулятор или зарядить с помощью адаптера

2. Устройство не снимает фото/видео

Способ устранения: внутренняя память устройства заполнена, необходимо отформатировать карту памяти

3. Время, отображаемое устройством, не соответствует реальному времени

Способ устранения: еще раз настройте время и дату устройства в меню

4. Экран гаснет в процессе эксплуатации

Способ устранения: нажмите любую кнопку, чтобы вывести устройство из спящего режима и подсветить экран

5. Нечеткая визуализация в процессе использования устройства

Способ устранения: вращайте объектив, чтобы выполнить ручную фокусировку и получить четкое изображение

- ХРАНЕНИЕ И ТРАНСПОРТИРОВКА -

Далее приведен правильный способ хранения и транспортировки изделия. Перед использованием устройства следует внимательно ознакомиться с данной инструкцией и тщательно соблюдать ее в процессе эксплуатации для предупреждения опасности и предотвращения порчи имущества. Пожалуйста, храните инструкцию надлежащим образом после ознакомления.

Хранение:

1. Упакованное изделие следует хранить при температуре окружающей среды $-30^{\circ}\text{C}\sim 60^{\circ}\text{C}$ и относительной влажности не более 95% в чистом, проветриваемом помещении без конденсата и едких газов.
2. Пожалуйста, заряжайте раз в 3 месяца.

Транспортировка:

Во время транспортировки следует защищать от дождя, погружения в воду и переворачивания. Следует избегать сильной вибрации и ударов. В процессе транспортировки обращайтесь бережно и не бросайте.

- INSTRUCTIONS IMPORTANTES -

Merci d'avoir choisi ce produit. Veuillez lire attentivement ce guide avant utilisation, et le conserver avec soins pour consultation ultérieure. Nous espérons que ce produit répond à vos attentes.

Ce guide est un manuel général applicable à une série de produits, le modèle spécifique que vous avez reçu pourrait donc différer des figures énumérées dans le guide, les détails réels seront ceux du produit reçu.

Ce guide d'utilisation consiste à faciliter aux utilisateurs la connaissance et l'utilisation de nos produits. Nous ferons tous les efforts possibles pour assurer l'exactitude de son contenu, sans toutefois garantir son intégralité, car nos produits sont constamment renouvelés et mis à niveau. Nous nous réservons le droit de modifier le guide à tout moment sans préavis.

CN GB RU **DE** FR

- FCC WARNING -

This device complies with part 15 of the FCC Rules.

Operation is subject to the following two conditions:

(1) This device may not cause harmful interference, and (2) this device must accept any interference received, including interference that may cause undesired operation.

- CONSIGNES À OBSERVER -

Danger

- 1) Veuillez recharger la batterie selon les instructions du présent guide et suivant les étapes et consignes de recharge énoncées. Une recharge erronée peut surchauffer ou endommager la batterie, voire causer des dommages corporels.
- 2) Ne tentez en aucun cas d'ouvrir ou de démonter la batterie, en cas de fuite de la batterie et de contact du liquide de fuite avec les yeux, rincez immédiatement les yeux à l'eau propre et recherchez des soins médicaux.

Avertissement

- 1) Lors de l'utilisation de l'appareil, maintenez-le stable autant que possible et évitez toute secousse brusque.
- 2) Veillez à ne pas utiliser ou stocker l'appareil à une température au-delà de la plage admissible par l'appareil.
- 3) Ne pointez pas l'appareil vers une source de rayonnement thermique fort, telle que le soleil, un laser ou une machine à souder par points, etc..
- 4) Veillez à ne pas colmater les trous de l'appareil.

- 5) Évitez de taper, de lancer ou d'ébranler l'appareil et ses accessoires, cela risque de les endommager.
- 6) Ne tentez pas de démonter l'appareil sans autorisation, cela risque de l'endommager et de rendre la garantie nulle.
- 7) N'utilisez pas les solvants ou les liquides similaires sur l'appareil et son câble, cela risque de les endommager.
- 8) N'utilisez l'appareil à une température au-delà de la plage de température de fonctionnement admissible, cela risque de l'endommager.
- 9) Essayez l'appareil dans le respect des instructions suivantes :
 - Surface non optique : essuyez la surface non optique de la caméra thermique avec un chiffon souple et propre, si nécessaire.
 - Surface optique : veillez à ne pas salir la surface optique de l'objectif lors de l'utilisation de l'appareil en évitant surtout de toucher à l'objectif, car la sueur de vos mains peut laisser des traces sur le verre de l'objectif et corroder l'enduit optique de la surface du verre. Lorsque la surface de l'objectif optique est contaminée, essuyez

délicatement avec un papier pour objectif.

- 10) Ne placez pas la batterie dans un environnement à haute température ni l'approcher d'un objet à haute température.
- 11) Ne court-circuitez pas les pôles positif et négatif de la batterie.
- 12) Ne placez pas la batterie dans un environnement humide ni dans l'eau.

 **Attention**

- 1) N'exposez pas l'appareil à un environnement poussiéreux ou humide. En cas d'utilisation de l'appareil en présence d'eau, éviter les projections d'eau sur l'appareil. Veillez à remettre le protège-objectif lorsque l'appareil n'est pas utilisé.
- 2) Si l'appareil doit être laissé inutilisé, rangez l'appareil et tous ses accessoires dans une boîte spéciale.

- LISTE D'ACCESSOIRES -

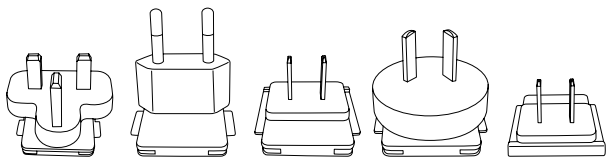

Fiche

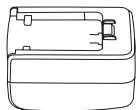

Adaptateur de
puissance

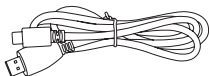

Câble Micro HDMI

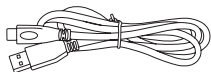

Câble type C

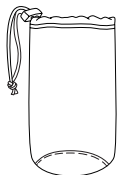

Sachet interne

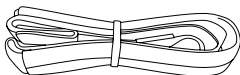

Schultergurt

- INTRODUCTION DES COMPOSANTS -

Le présent guide s'applique aux modèles divers de la même série, dont un seul est illustré.

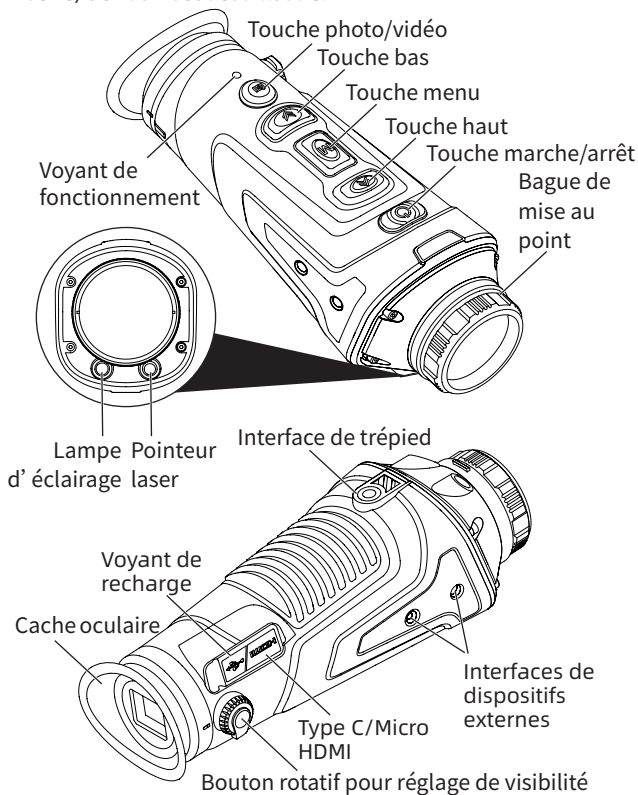

1. BAGUE DE MISE AU POINT

Une fois la caméra thermique démarrée, elle doit être pointée vers la cible observée. La vue peut être floue lorsque la distance de la cible change, dans ce cas, il faut refocaliser en tournant la bague de mise au point jusqu'à ce que la vue soit claire.

2. PROTÈGE-OBJECTIF

Veuillez remettre le protège-objectif lorsque l'appareil n'est pas utilisé en vue de protéger l'objectif.

3. PORT USB TYPE C

L'appareil peut être branché sur une source d'alimentation externe pour sa recharge par l'intermédiaire d'un câble USB adapté.

La source d'alimentation externe doit posséder une sortie de 5V2A.

4. MICRO HDMI

L'appareil peut être à la fois connecté à une source d'alimentation externe et un écran externe par l'intermédiaire d'un câble vidéo adapté pour l'affichage des images prises sur un moniteur externe. Un seul mode d'affichage (écran externe ou écran de l'appareil) est disponible à chaque fois.

⚠ Nota: lorsque l'appareil est connecté à un écran externe, la visualisation en temps réel n'est possible que sur l'écran externe et rien n'est affiché sur l'écran de l'appareil, l'affichage sur celui-ci n'est rétabli qu'après le débranchement du câble HDMI.

- MODE D'EMPLOI RAPIDE -**【Description de touches】**

Touche	État de l'appareil	Enfoncement court	Enfoncement prolongé	
Touche marche/arrêt	Éteint	/	Allumage	
	Allumé	Compensation	Display off	Extinction
	Display off	Display on	/	
Touche ↑	Menu non affiché	Modification de scène	Agrandissement infini	
	Menu affiché	Changement d'option vers le haut	/	
Modification de paramètres				
Touche M	Menu non affiché	Accéder au menu de raccourcis	Accéder au menu principal	
	Menu affiché	Accéder au sous-menu	Quitter le menu/ retourner au menu précédent	
Sélection d'option/ paramètre				

Touche	État de l'appareil	Enfoncement court	Enfoncement prolongé
Touche ↓	Menu non affiché	Modification de pseudo-couleur	Diminution infinie
	Menu affiché	Changement d'option vers le bas	/
		Modification de paramètres	
Photo/ vidéo	Mode photo	Prise de photos	/
	Mode vidéo	/	Début/fin d'enregistrement
Touche M + touche ↓	Menu non affiché	/	Mise en marche/arrêt du pointeur laser
Touche M + touche ↑	Menu non affiché	/	Allumage/extinction de la lampe d'éclairage

【Description de touches】**1. Touche marche/arrêt****Allumage**

Maintenez enfoncée la touche marche/arrêt jusqu'à ce que l'écran de démarrage s'affiche dans l'oculaire, le viseur infrarouge est ainsi allumé avec succès.

Extinction

Extinction manuelle: maintenez enfoncée la touche marche/arrêt jusqu'à l'affichage d'une barre de progression, l'appareil est bien éteint quand la barre de progression est remplie.

Extinction automatique: l'appareil s'éteint automatiquement si aucune action n'est effectuée sur une touche quelconque durant la période définie.

Display off

Maintenez enfoncée la touche marche/arrêt jusqu'à l'affichage d'une barre de progression, relâchez la touche avant que la barre de progression soit remplie, cela permet d'accéder au mode Display off au lieu d'éteindre l'appareil.

Display on

L'appareil étant en mode Display off, appuyez sur une touche quelconque pour réveiller l'écran.

Compensation

Lorsque l'appareil est allumé et que le menu n'est pas encore affiché, appuyez brièvement sur la touche marche/arrêt pour réaliser la compensation (sauf en cas de compensation automatique).

2. Touche photo

Prise de photos

Lorsque l'appareil est allumé et que le menu n'est pas encore affiché, appuyez brièvement sur la touche photo/vidéo pour prendre une photo, la visualisation en temps réel se rétablit après un figeage de 300 ms.

Enregistrement de vidéo

Lorsque l'appareil est allumé et que le menu n'est pas encore affiché, maintenez enfoncée la touche photo/vidéo pour commencer l'enregistrement d'une vidéo, un deuxième enfoncement prolongé de la touche permet de terminer l'enregistrement.

Au cours de l'enregistrement, appuyez brièvement sur la touche photo/vidéo pour prendre une photo, la visualisation en temps réel se rétablit après un figeage de 300 ms.

3. Touche haut

Modification de scène

La pression brève sur la touche haut permet de basculer

entre les scènes naturel/éclairé/accentuation.

Agrandissement

L'enfoncement prolongé de la touche haut permet d'agrandir la vue en temps réel.

4. Touche bas

Modification de pseudo-couleur

La pression brève sur la touche bas permet de basculer entre le blanc chaud et le noir chaud et de régler le rouge chaud, le vert chaud, le bleu chaud et le rouge d'oxyde de fer.

Diminution

L'enfoncement prolongé de la touche bas permet de diminuer la vue en temps réel agrandie.

5. Touche menu

Menu de raccourcis

Lorsque l'appareil est allumé et que le menu n'est pas encore affiché, appuyez brièvement sur la touche menu pour afficher le menu de raccourcis.

Menu principal

Lorsque l'appareil est allumé et que le menu est affiché, maintenez enfoncée la touche menu pour afficher le menu principal.

Confirmer et retourner/quitter

Lorsque l'appareil est allumé et que le menu est affiché,

appuyez brièvement sur la touche menu pour confirmer l'option sélectionnée et retourner au menu précédent; maintenez enfoncée la touche menu pour annuler le réglage en cours et retourner, ou quitter le menu.

【Description de fonctions】

1. Menu de raccourcis

Image dans l'image: trois options de position sont disponibles : en haut à gauche, en haut au milieu, en haut à droite.

Luminosité d'écran: la luminosité d'écran est réglable à l'échelle de 1-10.

Téléométrie approximative: le trait inférieur étant fixe, déplacez le trait supérieur pour estimer la distance de la cible

Suivi de point chaud: une fois cette fonction activée, un curseur s'affiche et suit le point le plus chaud sur l'écran

Super économie d'énergie: une fois cette fonction activée, l'appareil passe en mode de basse consommation d'énergie, la luminosité d'écran est figée à 20% et le WiFi est inhibé ou désactivé s'il est déjà activé.

2. Menu principal

Maintenez enfoncée la touche menu pour accéder au

menu principal des options, appuyez sur la touche haut/bas pour basculer entre les options diverses : réglage de qualité d'image, mode de compensation, WiFi, paramétrage pour économie d'énergie, paramétrage d'indication, paramétrage de l'appareil et d'autres options.

a) Réglage de qualité d'image

Accentuation d'image: l'activation de cette fonction permet de faire ressortir la cible.

Scène: la luminosité et le contraste d'image sont réglables pour chaque scène en vue d'une meilleure qualité d'image.

Pseudo-couleurs:

Blanc chaud: les objets à température relativement élevée sont affichés en blanc ou en gris clair.

Noir chaud: les objets à température relativement élevée sont affichés en noir ou en gris foncé.

Rouge chaud: les objets à température relativement élevée sont affichés en rouge.

Vert chaud: les objets à température relativement élevée sont affichés en blanc, et ceux à température relativement basse en vert.

Bleu chaud: les objets à température relativement élevée sont affichés en orange, et ceux à température

relativement basse en bleu.

Rouge d'oxyde de fer: les objets à température élevée sont affichés en rouge.

Luminosité: réglable à l'échelle de 1-10.

⚠ Nota: la valeur de luminosité définie sera sauvegardée dans la scène actuelle

Contraste : réglable à l'échelle de 1-10.

⚠ Nota: la valeur de luminosité définie sera sauvegardée dans la scène actuelle

Mode de compensation

Compensation automatique: la qualité d'image est corrigée automatiquement par l'appareil sans aucune intervention manuelle.

Compensation de scène: l'utilisateur corrige manuellement la qualité d'image selon ses besoins, le protège-objectif étant fermé avant la compensation.

Compensation d'obturateur: l'utilisateur corrige manuellement la qualité d'image selon ses besoins et la compensation se fera quand l'obturateur est en position fermée.

b) WiFi

Commande de WiFi. Lorsque le client mobile et l'appareil sont connectés au réseau WiFi, l'utilisateur

peut transférer des vidéos en temps réel vers le téléphone mobile, commander l'appareil via l'APP mobile, accéder aux photos/vidéos sur l'appareil et effectuer la lecture, le partage et la suppression de photos/vidéos.

Quand le WiFi est activé mais l'appareil n'y est pas connecté, l'icône de WiFi reste clignotante.

Quand l'appareil est connecté au WiFi, l'icône de WiFi s'allume constamment.

⚠ Nota: recherchez et téléchargez l'APP « TargetIR » sur le marché des applications mobiles, démarrez l'APP et connectez-vous au réseau WiFi nommé « HandHeld-TI-xxxx » dans le Paramétrage de votre portable en entrant le mot de passe « 12345678 », une fois connecté au WiFi, votre portable permet de commander l'appareil à distance.

- c) Paramétrage pour économie d'énergie

Hibernation automatique: l'appareil passe en mode hibernation si aucune action n'est effectuée sur une touche quelconque durant la période définie. Si le voyant de fonctionnement est déjà allumé avant l'hibernation, il clignotera quand l'appareil est en mode hibernation.

Extinction automatique: l'appareil s'éteint si aucune

action n'est effectuée sur une touche quelconque durant la période définie.

⚠ Nota: l'hibernation automatique et l'extinction automatique ne sont pas disponibles quand l'appareil est connecté au WiFi.

d) Paramétrage d'indication

Indication de recharge: allumage ou extinction du voyant de recharge lorsque l'appareil est en état de recharge.

Indication de fonctionnement: allumage ou extinction du voyant de fonctionnement lorsque l'appareil est en état de fonctionnement normal.

e) Paramétrage de l'appareil

Système horaire: 12H/24H, l'utilisateur peut choisir le système horaire souhaité en fonction de ses habitudes.

Format de date: l'utilisateur peut choisir le format de date souhaité en fonction de ses habitudes.

Réglage de date et d'heure: l'utilisateur peut régler la date et l'heure affichées sur l'appareil.

Format de filigrane: l'utilisateur peut choisir le format d'affichage du filigrane de date et d'heure affiché sur l'écran en fonction de ses habitudes.

Sélection de langue: chinois/anglais/russe/

français/allemand, l'utilisateur peut sélectionner la langue souhaitée en fonction de ses besoins.

Correction d'indication: fonction visant à faire coïncider le curseur de laser avec le point indiqué par le voyant de laser.

Formatage de mémoire: fonction visant à formater la carte mémoire et à vider la mémoire.

Restauration de paramètres par défaut: reprise de configuration d'usine.

3. Recharge

Avant la première utilisation de la caméra thermique, veuillez à recharger l'appareil pendant au moins 4 heures avec le chargeur USB associé.

Pour recharger l'appareil, ouvrez d'abord le bouchon USB sur le côté de la caméra, puis branchez l'appareil sur une source d'alimentation à l'aide du câble USB Type C.

Sortie d'alimentation : 5V, 2A.

Au cours de la recharge normale, le voyant de recharge s'allume en rouge.

Une fois l'appareil bien rechargé, le voyant de recharge s'allume en vert.

4. Indication de niveau de batterie

Quand la caméra thermique est allumée et que le niveau

de batterie change, l'icône de batterie s'affiche dans le coin supérieur droit de l'écran, la charge restante de la batterie étant indiquée par la partie allumée de l'icône. Quand l'appareil est allumé et affiche l'image en temps réel, l'icône de la charge de batterie correspondante s'affichera sur l'écran. Niveaux de batterie :



Charge élevée



Charge moyenne à élevée



Charge moyenne



Charge moyenne à basse



Charge basse



Batterie déchargée

⚠ Nota: Veuillez recharger la batterie à temps quand celle-ci est déchargée.

- GUIDE D'ÉLIMINATION DE DÉFAUTS COURANTS -

1. Impossibilité d'allumer l'appareil

Solution: remplacer la batterie ou recharger l'appareil à l'aide d'un adaptateur électrique

2. Impossibilité de prendre des photos ou d'enregistrer des vidéos

Solution: formater la carte mémoire pour libérer de l'espace de stockage de la mémoire interne qui est pleine

3. Incohérence de la date et de l'heure affichées avec celles réelles

Solution: régler à nouveau la date et l'heure dans le menu correspondant de l'appareil

4. Extinction de l'écran au cours de l'utilisation

Solution: appuyer brièvement sur une touche quelconque pour réveiller l'écran en veille

5. Flou de l'image donnée par l'appareil

Solution: effectuer la mise au point manuelle en tournant l'objectif jusqu'à ce que l'image soit claire

- STOCKAGE ET TRANSPORT -

Les moyens corrects de stockage et de transport du produit sont précisés ci-dessous. Afin de prévenir le danger et des dommages matériels, veuillez lire attentivement ce guide avant d'utiliser l'appareil, l'observer scrupuleusement au cours de l'utilisation et le conserver en lieu sûr après lecture.

Stockage:

1. Le produit emballé doit être conservé dans un lieu couvert à température $-30^{\circ}\text{C} \sim 60^{\circ}\text{C}$, à humidité relative maximale de 95%, exempt de condensation, de gaz corrosifs, bien ventilé et propre.
2. L'appareil en stockage doit être rechargé tous les 3 mois.

Transport:

Le produit doit être protégé de la pluie, de l'eau et du renversement pendant le transport et la circulation, et ne sera pas soumis à des vibrations et des chocs violents; il doit être manipulé avec soin sans lancement brusque.

- WICHTIGER HINWEIS -

Wir danken Ihnen für den Kauf dieses Produkts. Bitte lesen Sie dieses Handbuch vor der Benutzung durch und bewahren Sie es danach sorgfältig auf, um später darin nachschlagen zu können. Wir hoffen, dass dieses Produkt Ihre Erwartungen erfüllen wird.

Dieses Handbuch ist ein allgemeines Handbuch für eine Reihe von Produkten. Das bedeutet, dass das Modell, das Sie erhalten, von der Abbildung im Handbuch abweichen kann. Wir tun unser Bestes, um die Richtigkeit des Inhalts dieses Handbuchs zu gewährleisten, können aber dennoch keine Garantie für die Vollständigkeit des Inhalts dieses Handbuchs übernehmen, da unsere Produkte ständig aktualisiert und verbessert werden und wir uns das Recht vorbehalten, jederzeit ohne Vorankündigung Änderungen vorzunehmen.

CN GB RU DE **FR**

- FCC WARNING -

This device complies with part 15 of the FCC Rules.

Operation is subject to the following two conditions:

(1) This device may not cause harmful interference, and (2) this device must accept any interference received, including interference that may cause undesired operation.

- VORSICHTSMASSNAHMEN -

Gefahr

- 1) Bitte laden Sie den Akku wie in diesem Handbuch beschrieben und beachten Sie die Ladeverfahren und Vorsichtsmaßnahmen. Falsches Laden kann dazu führen, dass der Akku heiß wird, beschädigt wird oder sogar Verletzungen verursacht.
- 2) Versuchen Sie zu keinem Zeitpunkt, die Batterie zu öffnen oder zu zerlegen und im Falle eines Auslaufens der Batterie Wenn die Batterie ausläuft und Flüssigkeit in das Auge gelangt, sollte das Auge sofort mit Wasser ausgespült und ein Arzt aufgesucht werden.

Warnung

- 1) Halten Sie das Gerät während des Gebrauchs so stabil wie möglich und vermeiden Sie heftige Erschütterungen.
- 2) Verwenden oder lagern Sie das Gerät nicht in einer Umgebung, in der die Betriebs- oder Lagertemperaturen die für das Gerät zulässigen Werte überschreiten.
- 3) Richten Sie das Gerät nicht direkt auf Quellen sehr intensiver Wärmestrahlung, wie z. B. Sonne,

Laser, Punktschweißgeräte usw.

- 4) Blockieren Sie keine Löcher im Gerät.
- 5) Das Gerät und das Zubehör dürfen nicht gestoßen, geworfen oder geschüttelt werden, da dies zu Schäden führen kann.
- 6) Nehmen Sie das Gerät nicht selbst auseinander, da dies zu Schäden am Gerät und zum Verlust der Garantieansprüche führen kann.
- 7) Verwenden Sie keine löslichen oder ähnlichen Flüssigkeiten auf dem Gerät, den Kabeln und Leitungen, dies kann zu Schäden am Gerät führen.
- 8) Verwenden Sie das Gerät nicht in einer Umgebung, in der die Betriebstemperatur des Geräts überschritten wird, da dies zu einer Beschädigung des Geräts führen kann.
- 9) Beachten Sie beim Abwischen dieses Geräts die folgenden Maßnahmen.
 - Nicht-optische Oberflächen: Die nicht-optischen Oberflächen der Kamera können bei Bedarf mit einem sauberen, weichen Tuch abgewischt werden.
 - Optische Oberflächen: Vermeiden Sie bei der Verwendung der Kamera eine

Verschmutzung der optischen Oberflächen des Objektivs, insbesondere vermeiden Sie es, das Objektiv mit den Händen zu berühren, da Handschweiß Spuren auf dem Objektivglas hinterlassen und die optische Beschichtung auf der Glasoberfläche korrodieren kann. Wenn die Oberfläche der optischen Linse verschmutzt ist, wischen Sie sie vorsichtig mit professionellem Linsenpapier ab.

- 10) Legen Sie den Akku nicht in eine heiße Umgebung oder in die Nähe heißer Gegenstände.
- 11) Schließen Sie den Plus- und Minuspol der Batterie nicht kurz.
- 12) Setzen Sie den Akku keiner Feuchtigkeit oder Wasser aus.

 **Achtung**

- 1) Setzen Sie das Gerät weder Staub noch Feuchtigkeit aus. Vermeiden Sie bei der Verwendung in einer Umgebung, in der Wasser vorhanden ist, Wasserspritzer auf dem Gerät. Der Objektivdeckel sollte geschlossen sein, wenn das Gerät nicht benutzt wird.

- 2) Wenn das Gerät nicht benutzt wird, legen Sie das Gerät und alle Zubehörteile in den Spezialkoffer.

-СПИСОК-

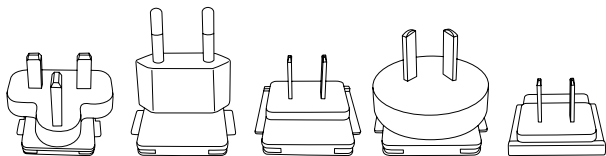

Stecker

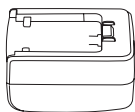

Adapter

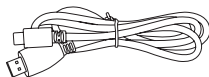

Mikro-HDMI-Kabel

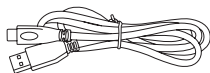

Type-C-Kabel

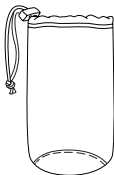

Auskleidungssatz

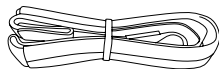

Sangle

-O KOMPONENTAX PRODUKЦИИ-

Dieses Handbuch gilt für eine breite Palette von Produkten dieser Reihe, von denen nur eines abgebildet ist.

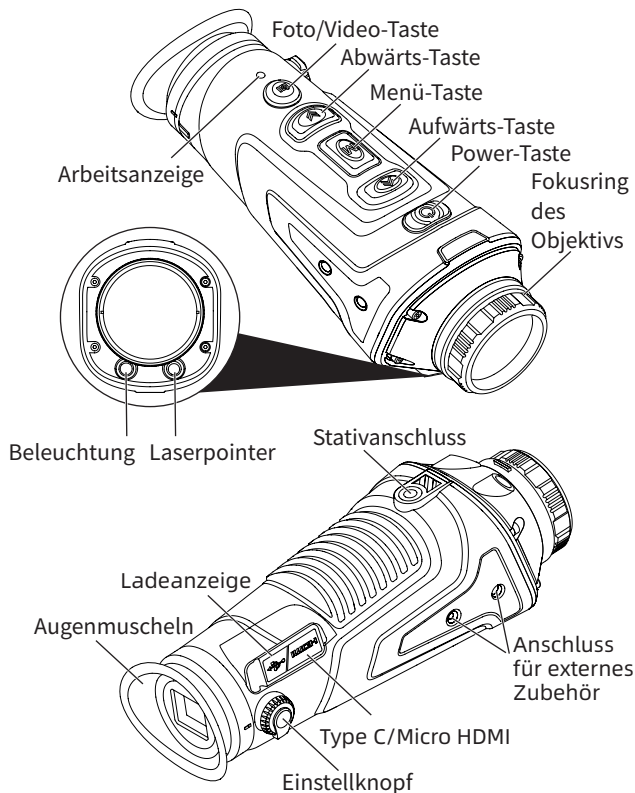

1. Fokussiererring

Nach dem Einschalten der Wärmebildkamera sollte diese auf das Beobachtungsziel ausgerichtet werden. Wenn sich der Abstand zum Beobachtungsziel ändert, kann das Bild unscharf erscheinen und sollte durch Drehen des Fokussierings des Objektivs neu fokussiert werden, bis das Zielbild klar ist.

2. Objektivdeckel

Bitte setzen Sie den Objektivdeckel auf, wenn das Produkt nicht benutzt wird, um das Objektiv zu schützen!

3. USB-Typ-C-Anschluss

Eine externe Stromversorgung kann über die externe Schnittstelle mit dem USB-Kabel angeschlossen und das Produkt aufgeladen werden.

Die Ausgangsspezifikation des externen Netzteils beträgt 5V2A.

4. Mikro-HDMI

Über die externe Schnittstelle mit Videokabel können Sie die externe Stromversorgung und den externen Bildschirm gleichzeitig anschließen und das Bild der Wärmebildkamera auf dem externen Monitor ausgeben. Das externe Display und der geräteeigene Bildschirm

sind zwei Anzeigemethoden, von denen nur eine gewählt werden kann!

⚠ Hinweis: Wenn Sie einen externen Monitor über HDMI anschließen, können Sie das Live-Bild nur auf dem externen Monitor betrachten. Auf dem lokalen Bildschirm wird kein Bild angezeigt. Wenn das HDMI-Verbindungskabel abgezogen wird, wird der Bildschirm des Geräts wiederhergestellt.

- KURZANLEITUNG ZUR BEDIENUNG -**[Taste-Beschreibungen]**

Taste	Aktueller Status des Geräts	Kurz drücken	Lang drücken	
Power-Taste	Aus	/	Ein	
	Ein	Kompensation	Anzeige aus	Aus
	Anzeige aus	Anzeige ein	/	
↑ -Taste	Menüleiste wird nicht angezeigt	Umschalten der Szenenmodi	Stufenlos einstellbare Vergrößerung	
	Menüleiste wird angezeigt	Optionen nach oben umschalten Parameterwerte ändern	/	
M-Taste	Menüleiste wird nicht angezeigt	Gehen Sie zum Kontextmenü	Gehen Sie zum Haupt-Menü	
	Menüleiste wird angezeigt	Gehen Sie zum unteren Menü Auswahl von Optionen/ Parameterwerten	Menüleiste verlassen / Zurück zur vorherigen Ebene	

Taste	Aktueller Status des Geräts	Kurz drücken	Lang drücken
↓ -Taste	Menüleiste wird nicht angezeigt	Umschalten des Pseudo-Farbmodus	Stufenlos einstellbare Verkleinerung
	Menüleiste wird angezeigt	Optionen nach unten umschalten	/
		Parameterwerte ändern	
Aufnahme von Fotos/ Videos	Foto-Modus	Foto Machen	/
	Video-Modus	/	Aufnahme starten/ beenden
M-Taste + ↓ -Taste	Menüleiste wird nicht angezeigt	/	Laserpointer ein-/ ausschalten
M-Taste + ↑ -Taste	Menüleiste wird nicht angezeigt	/	Beleuchtung ein-/ ausschalten

【Taste-Beschreibungen】**1. Power-Taste****Einschalten**

Halten Sie die Power-Taste gedrückt, bis das Einschaltbild im Okular erscheint, dann ist das IR-Zielfernrohr erfolgreich eingeschaltet.

Ausschalten

Manuelles Herunterfahren: Halten Sie die Power-Taste gedrückt, der Fortschrittsbalken für das Herunterfahren wird angezeigt, fahren Sie fort, bis der Fortschrittsbalken zu Ende ist, dann ist das Herunterfahren erfolgreich.

Automatische Abschaltung: Wenn innerhalb der eingestellten automatischen Abschaltzeit keine Tastenbetätigung erfolgt, wird es automatisch abgeschaltet.

Anzeige aus

Halten Sie die Power-Taste gedrückt, um den Fortschrittsbalken für das Herunterfahren anzuzeigen. Wenn Sie die Einschalttaste loslassen, bevor der Fortschrittsbalken zu Ende ist, wird das Herunterfahren abgebrochen und Sie gelangen in den Modus Anzeige aus.

Anzeige ein

Drücken Sie im Modus Anzeige aus einer beliebigen

Taste, um den Bildschirm aufzuwecken.

Kompensation

Wenn das Gerät eingeschaltet ist und das Menü nicht aufgerufen wird, drücken Sie kurz die Power-Taste, um die entsprechende Kompensationsaktion abzuschließen (außer der automatischen Kompensation).

2. Foto-Taste

Foto

Wenn das Gerät eingeschaltet ist und das Menü nicht aufgerufen wird, drücken Sie kurz auf die Foto-Taste, um ein Bild aufzunehmen und es für 300 ms einzufrieren.

Video

Wenn das Gerät eingeschaltet ist und das Menü nicht angezeigt wird, halten Sie die Foto-Taste gedrückt, um die Aufnahme zu starten, und halten Sie sie erneut gedrückt, um die Aufnahme zu beenden.

Drücken Sie während der Aufnahme kurz die Foto-Taste, um ein Bild aufzunehmen und das Bild für 300 ms einzufrieren und dann das Live-Bild wiederherzustellen.

3. Aufwärts-Taste

Umschalten des Szenenmodus

Drücken Sie kurz die Aufwärts-Taste, um zwischen natürlich/hell/verstärkt zu wechseln.

Vergrößern

Halten Sie die Aufwärts-Taste gedrückt, um das Live-Bild zu vergrößern.

4. Abwärts-Taste

Umschalten der Pseudofarbe

Drücken Sie kurz die Abwärts-Taste, um zwischen weißer Hitze, schwarzer Hitze, einstellbarer roter Hitze, grüner Hitze, blauer Hitze und Eisenrot zu wechseln.

Verkleinern

Drücken Sie lange auf die Abwärts-Taste, um vom Vergrößern zum Verkleinern des Live-Bildschirms zu wechseln.

5. Menütasten

Kontextmenü

Wenn das Gerät eingeschaltet ist und das Menü nicht angezeigt wird, drücken Sie kurz die Menütaste, um die Optionen des Kontextmenüs aufzurufen.

Hauptmenü

Wenn das Gerät eingeschaltet ist und das Menü nicht angezeigt wird, halten Sie die Menütaste gedrückt, um die Hauptmenüoptionen aufzurufen.

Bestätigen und zurückkehren/verlassen

Wenn das Gerät eingeschaltet ist und das Menü nicht angezeigt wird, drücken Sie kurz die Menütaste, um

die aktuelle Option zu bestätigen und zur vorherigen Menüebene zurückzukehren; drücken Sie lang die Menütaste, um zurückzukehren oder das Menü zu verlassen, ohne die aktuelle Einstellung zu speichern.

【Funktion Beschreibung】

1. Kontextmenü

Bild-im-Bild: Es stehen drei Positionen zur Auswahl: oben links, oben Mitte und oben rechts.

Bildschirmhelligkeit: Einstellbare Bildschirmhelligkeit, 1-10 Stufen können eingestellt werden.

Ungefähre Entfernungsmessung: Position der unteren horizontalen Linie bleibt unverändert, die obere horizontale Linie kann verschoben werden, um die Entfernung zum Ziel abzuschätzen

Hotspot-Tracking: zeigt einen Cursor an, wenn er eingeschaltet ist, und verfolgt den heißesten Punkt auf der Karte

Super-Energiesparmodus: Schaltet nach dem Öffnen in den Energiesparmodus, die Bildschirmhelligkeit ist auf 20 % festgelegt und nicht einstellbar, WIFI kann nicht geöffnet werden, wenn das aktuelle WIFI geöffnet wurde, wird WIFI geschlossen.

2. Hauptmenü

Drücken Sie die Menütaste lange, um das Optionsmenü aufzurufen, und drücken Sie die Aufwärts-/Abwärts-Taste, um die Funktionen für die Einstellung der Bildqualität, den Kompensationsmodus, WiFi, die Energiespareinstellung, die Anzeigeeinstellung, die lokale Einstellung und andere Einstellungen zu wechseln.

a) Einstellung der Bildqualität

Bildverbesserung: Wenn die Bildverbesserung aktiviert ist, kann sie die Wirkung der Zielmarkierung verbessern.

Szenenmodus: Bildhelligkeit und Kontrast können in jedem Szenenmodus eingestellt werden, um den richtigen Bildeffekt zu erzielen.

Pseudofarbe:

Weißer Hitze: Objekte mit relativ hohen Temperaturen werden in weiß oder hellgrau dargestellt.

Schwarze Hitze: Objekte mit relativ hohen Temperaturen werden in Schwarz oder Dunkelgrau dargestellt.

Rote Hitze: Objekte mit relativ hohen Temperaturen werden rot dargestellt.

Grüne Hitze: Objekte mit relativ hohen Temperaturen

werden weiß, Objekte mit niedrigen Temperaturen grün dargestellt.

Blaue Hitze: Objekte mit relativ hoher Temperatur werden orange dargestellt, Objekte mit niedrigerer Temperatur blau.

Eisenrot: Objekte mit höherer Temperatur werden in Rot angezeigt.

Helligkeit: Einstellbar von 1 bis 10 Stufen.

⚠ Hinweis: Der eingestellte Helligkeitswert wird im aktuellen Szenenmodus gespeichert.

Kontrast: Einstellbar von 1 bis 10 Stufen.

⚠ Hinweis: Der Wert nach der Helligkeitseinstellung wird im aktuellen Szenenmodus gespeichert.

Kompensationsmethoden

Automatische Kompensation: Das Gerät korrigiert die Bildqualität automatisch, ohne dass eine Bedienung erforderlich ist.

Szenekompensation: Der Benutzer korrigiert die Bildqualität manuell nach Bedarf; der Objektivdeckel muss vor der Kompensation geschlossen werden.

Verschlusskompensation: Der Benutzer korrigiert die Bildqualität manuell nach Bedarf, der Verschluss des Geräts schließt sich zum Ausgleich.

b) WiFi

WiFi-Schalter, wenn der Handy-Client und das Endgerät verbunden sind, können Live-Videos auf das Handy übertragen werden, das Endgerät kann über die APP bedient werden, auf die Fotos/Videos des Endgeräts kann zugegriffen werden, es können Fotos/Videos wiedergegeben, geteilt, gelöscht und andere Operationen durchgeführt werden

Das WiFi-Symbol blinkt, wenn WiFi eingeschaltet, aber nicht verbunden ist.

Wenn eine WiFi-Verbindung besteht, ist das WiFi-Symbol immer eingeschaltet.

⚠ Hinweis: Suchen und laden Sie die APP "TargetIR" im Markt für mobile Anwendungen herunter, öffnen Sie die APP und suchen Sie den WiFi-Namen "HandHeld-TI-xxxx" in den mobilen WiFi-Einstellungen, geben Sie das Passwort "12345678" ein und verbinden Sie sich erfolgreich für den Fernbetrieb.

c) Energiespareinstellungen

Automatischer Ruhezustand: Wenn innerhalb der eingestellten Zeit keine Taste betätigt wird, geht das Gerät in den Ruhezustand über. Wenn die Arbeitsanzeige vor dem Übergang in

den Ruhezustand eingeschaltet ist, blinkt die Arbeitsanzeige im Ruhezustand.

Automatische Abschaltung: Wenn innerhalb der eingestellten Zeit keine Tastenbetätigung erfolgt, wird das Gerät ausgeschaltet.

⚠ Hinweis: Automatischer Ruhezustand und Automatische Abschaltung können nicht durchgeführt werden, wenn eine WiFi-Verbindung besteht.

d) Anzeigeeinstellung

Ladeanzeige: Im Ladezustand kann die Ladeanzeige ein- oder ausgeschaltet werden.

Arbeitsanzeige: Im normalen Arbeitszustand kann die Arbeitsanzeige ein- oder ausgeschaltet werden.

e) Lokale Einstellungen

Zeiteinstellung: 12H/24H, der Benutzer kann je nach seinen Nutzungsgewohnheiten verschiedene Zeiteinstellungen wählen.

Datumsstil: Die Benutzer können je nach ihren Nutzungsgewohnheiten verschiedene Datumsstile wählen.

Zeiteinstellung: Der Benutzer kann das aktuelle Datum und die Uhrzeit des Geräts einstellen.

Einstellung des Wasserzeichens: Die Benutzer

können den Stil des auf dem Bildschirm angezeigten Datums- und Zeit-Wasserzeichens entsprechend ihren Nutzungsgewohnheiten auswählen.

Spracheinstellung: Chinesisch/Englisch/Russisch/Französisch/Deutsch, der Benutzer kann die Gerätesprache nach seinen Bedürfnissen einstellen.

Kalibrierung der Anzeige: Kalibrieren Sie den Lasercursor, damit er mit dem Anzeigepunkt des Laserindikators übereinstimmt.

Speicher formatieren: Formatieren Sie die Speicherkarte, um den Speicher zu leeren.

Standardeinstellungen wiederherstellen: Stellt die Werkseinstellungen wieder her.

3. Aufladen

Wenn Sie die Kamera zum ersten Mal benutzen, laden Sie sie immer mindestens 4 Stunden lang mit dem mitgelieferten USB-Ladegerät auf.

Zum Aufladen ziehen Sie die USB-Abdeckung an der Seite der Kamera ab, stecken das passende TypC-USB-Ladekabel ein und schließen es an das Stromnetz an.

Ladespezifikation: 5V, 2A.

Beim normalen Laden leuchtet die Ladeanzeige rot.

Wenn der Ladevorgang abgeschlossen ist, leuchtet die Ladeanzeige grün.

4. Anzeige der Leistungsstufe

Wenn die Kamera eingeschaltet ist und sich der Akkustand ändert, wird in dem Bildschirms die Energiemarkierung angezeigt, und der durch die Energiemarkierung beleuchtete Teil des Bildschirms zeigt die verbleibende Akkuleistung an.

Wenn die Kamera auf den Live-Bildschirm geschaltet wird, wird das Symbol, das der oben genannten Leistungsstufe entspricht, in der oberen rechten Ecke des Bildschirms angezeigt. Die Leistungsstufen sind wie folgt:



Hohe Leistung



Mittlere hohe Leistung



Mittlere Leistung



Mittlere Niedrige Leistung



Niedrig Leistung



Unzureichende Leistung

⚠ Hinweis: Wenn der Akku schwach ist, laden Sie ihn bitte rechtzeitig auf.

- ANLEITUNG ZUR FEHLERSUCHE BEI HÄUFIGEN FEHLERN -

1. Das Gerät lässt sich nicht einschalten

Lösung: Ersetzen Sie den Akku oder schließen Sie den Adapter zum Laden an.

2. Das Gerät kann keine Bilder/Videos aufnehmen

Lösung: Der interne Speicherplatz des Geräts ist voll und die Speicherkarte muss formatiert werden

3. Die Anzeigzeit des Geräts und die tatsächliche Zeitanzeige stimmen nicht überein

Lösung: Setzen Sie die Uhrzeit und das Datum des Geräts im Menü zurück

4. Der Bildschirm geht während der Benutzung aus

Lösung: Drücken Sie kurz eine beliebige Taste, um den Ruhezustand zu beenden und den Bildschirm aufzuhellen.

5. Unscharfes Bild bei Verwendung des Geräts

Lösung: Drehen Sie das Objektiv, um den Fokus manuell einzustellen, bis die Anzeige klar ist.

- LAGERUNG UND TRANSPORT -

Im Folgenden werden die korrekten Lagerungs- und Transportmethoden für das Produkt beschrieben. Gefahren und Sachschäden zu vermeiden

Bitte lesen Sie dieses Handbuch vor der Verwendung des Geräts sorgfältig durch und beachten Sie es bei der Verwendung des Geräts.

Bitte bewahren Sie die Anleitung nach dem Lesen an einem sicheren Ort auf.

Lagerung:

1. Die Umgebung für die Lagerung der verpackten Produkte ist -30°C bis 60°C , relative Luftfeuchtigkeit nicht 95% übersteigend. Ein gut belüfteter und sauberer Raum ohne Kondensation und ohne korrosive Gase.
2. Bitte in regelmäßigen Abständen von 3 Monaten herausnehmen und aufladen.

Transport:

Das Produkt sollte während des Transports vor Regen, Überschwemmungen und auf dem Kopf stehend geschützt werden und keinen starken Vibrationen und Stößen ausgesetzt werden.

CN 特别声明:说明书版本将会在产品技术改进后更新。

GB Special statement: the version of the Guide will be updated after the technical improvement of the product.

DE Особое заявление: инструкция обновляется вместе с техническим усовершенствованием изделия.

FR Déclaration spéciale : ce guide sera mis à jour suite à l'amélioration technologique du produit.

RU Besonderer Hinweis: Die Handbuchversion wird aktualisiert, wenn die Produkttechnologie verbessert wird.